

# siegmund

SYSTÈME DE BRIDAGE ET DE SOUDURE

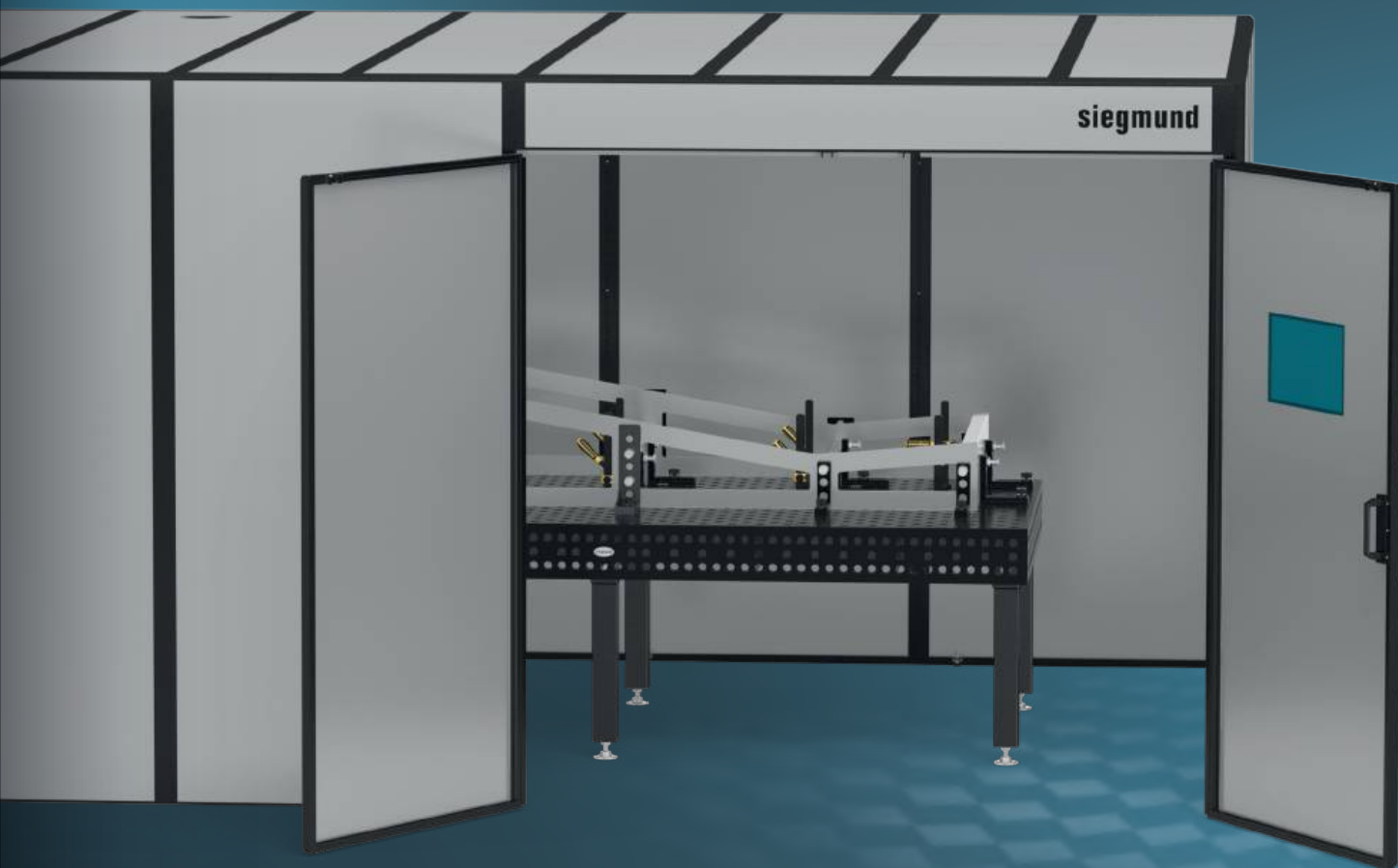

**NEW**

## La nouvelle génération de cellules de soudure laser

- ✓ sécurité maximale
- ✓ mise en route facile et rapide
- ✓ conception modulaire



## Bernd Siegmund GmbH: Histoire d'une réussite à Oberottmarshausen

Il y a 30 ans, Bernd Siegmund a créé l'entreprise!! Son fils Daniel Siegmund dirige aujourd'hui la société. En tant que leader mondial dans la table de soudure, nous avons cinq sites en Europe et un réseau commercial dans plus de 60 pays.

Nos produits vous proposent une fonctionnalité élevée avec un design exclusif et sont utilisés dans quasiment tous les domaines. Ils sont mis en oeuvre dans les domaines de la machine-outil, de la fabrication de lignes industrielles, de la construction métallique et de la construction de véhicules aussi bien pour le prototypage que pour la série avec ou sans systèmes robotisés. Le bridage avec nos tables de soudure est basé sur un système modulaire flexible et bien pensé. En combinaison avec notre gamme d'accessoires très diversifiée, nous pouvons proposer une réponse simple et un gain de temps important à toutes vos demandes.

Le succès de nos produits nous pousse à toujours poursuivre avec de nouveaux développements et concepts innovants. Notre ambition est de rester sur cette voie et de continuer le développement de nos produits. C'est grâce à toute notre équipe, qui s'engage au quotidien avec conviction et motivation pour l'entreprise.



**Conforme CE (pour les éléments de sécurité) et certifié DIN EN 60825-4**



**construction légère et montage rapide**



**configuration individualisée et possibilité d'agrandir à tout moment**

# NEW LA NOUVELLE GÉNÉRATION DE CELLULES DE SOUDURE LASER

## Sécurité maximale et montage simple

La cellule laser Siegmund propose en option une protection contre le rayonnement diffus et les réflexions, qui peuvent être produits par le laser. Avec la conception innovante et les parois prémontées, la cellule peut être rapidement installée. Elle est adaptée pour la soudure laser manuelle et le décapage dans les longueurs d'onde entre 940 et 1090 nm.

- ✓ sécurité maximale grâce à une protection fiable contre les rayonnements diffus et les réflexions
- ✓ Montage rapide grâce aux parois prémontées
- ✓ certifiée pour une puissance laser maximale de 3 kW
- ✓ grande zone de travail avec porte double extra large (2370x2240 mm)
- ✓ Conforme CE (pour les éléments de sécurité) et certifié DIN EN 60825-4



**Cellule de soudure  
laser Siegmund**

**à partir de  
4.863 €**

**Tous les produits  
et prix actuels sur  
notre site internet.**



[www.siegmund.com/  
lasercell](http://www.siegmund.com/lasercell)



# TOUT EST PENSÉ DANS LES MOINDRES DÉTAILS

## La cellule de soudure laser modulaire de Siegmund

La soudure laser manuelle s'est établie en peu de temps comme un procédé indispensable. Pour répondre aux normes accrues de sécurité, Siegmund propose depuis 2023 une cellule de soudure laser comme zone de protection. Avec la toute nouvelle génération de cellules de soudure laser, innovantes et modulables, Siegmund établit de nouvelles normes en terme de sécurité et de flexibilité.

La sécurité est notre priorité, c'est pourquoi nous avons fait certifier complètement notre cellule laser. Elle ne répond pas seulement aux exigences standards les plus élevées mais aussi à la norme CE (pour les éléments de sécurité) et à la norme DIN 60825-4.



### CERTIFICATS:



[www.siegmund.com/lasercell-certificates](http://www.siegmund.com/lasercell-certificates)



### Parois prémontées selon DIN EN 60825-4

Les parois sont constituées d'aluminium-panneaux composite et de profilés aluminium, qui sont certifiés pour le travail laser avec des longueurs d'ondes comprises entre 940 et 1090 nm et certifiés par la norme DIN EN 60825-4. Les parois sont livrées prémontées et doivent être simplement vissées ensemble.

- ✓ Panneaux composites-aluminium (Couleur: RAL 9006, certifié B1)
- ✓ certifiée pour une puissance laser maximale de 3 kW
- ✓ certifié selon DIN EN 60825-4
- ✓ Épaisseur 4 mm
- ✓ Hauteur de paroi 2520 mm
- ✓ avec ouverture de ventilation passive
- ✓ extensible à tout moment

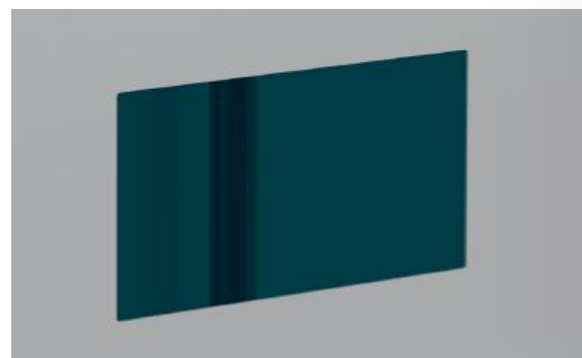

### Vitre de sécurité certifiée

La vitre de sécurité intégrée garantit une vision sûre et claire de la cellule pendant le processus de soudage et est certifiée selon les normes DIN EN 60825-4 et DIN EN 207.

- ✓ protection optimale des yeux pour regarder dans la cellule
- ✓ bonne visibilité intérieur et extérieur
- ✓ Épaisseur de la vitre 3 mm
- ✓ en polyamide de haute qualité
- ✓ Certifié selon DIN EN 60825-4 et DIN EN 207

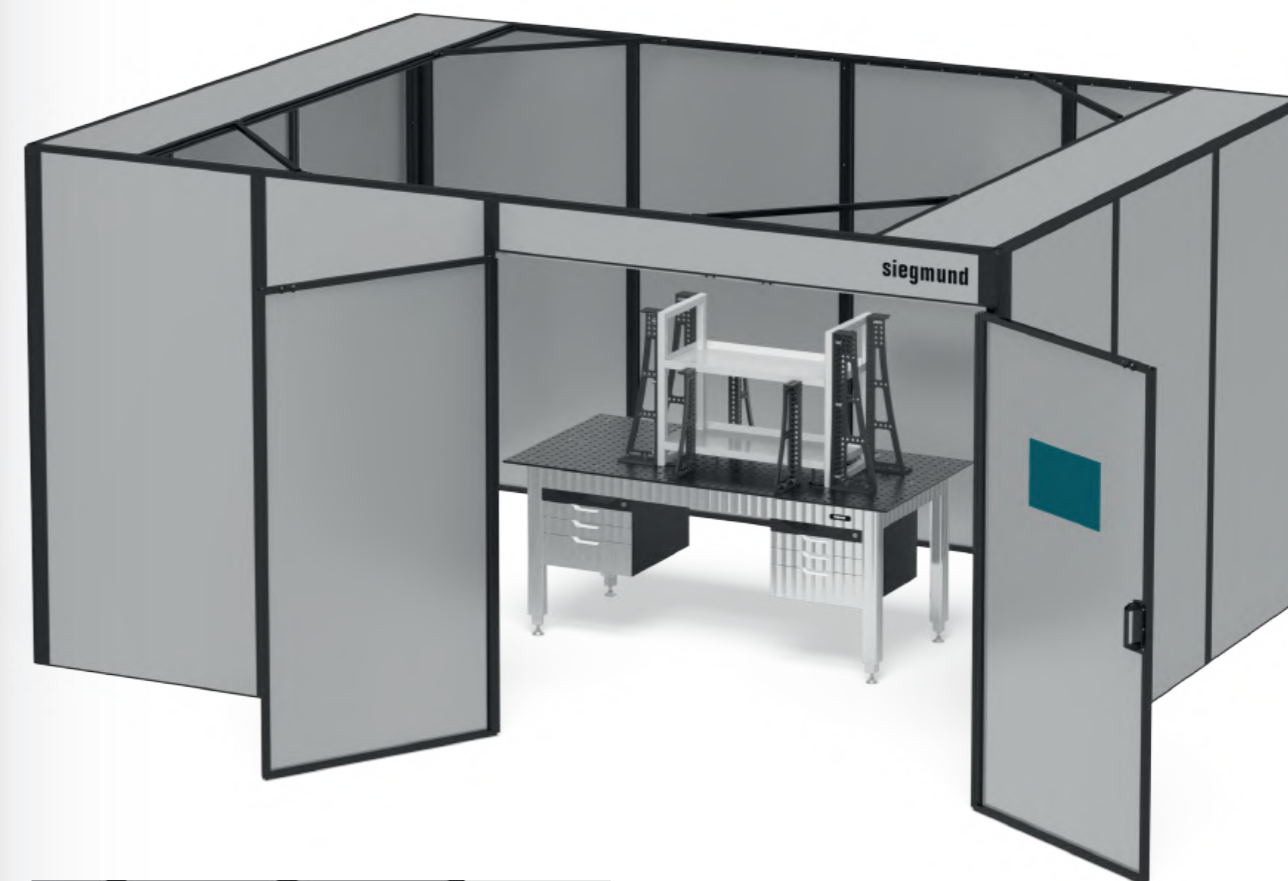

### Notre recommandation: Toit fermé

Le toit fermé et certifié, avec la possibilité de raccorder une aspiration de fumée, assure une protection supplémentaire.

- ✓ Possibilité de connexion d'une aspiration des fumées de soudure (Ø 200 mm)
- ✓ Panneaux composites-aluminium (Couleur: RAL 9006, certifié B1)
- ✓ Épaisseur 4 mm
- ✓ certifié selon DIN EN 60825-4
- ✓ peut être rajouté à tout moment



### Pack de sécurité en option

Sur demande, nous proposons un pack de sécurité et de surveillance de votre cellule. Le montage sera réalisé par le client.

- ✓ Contact de sécurité pour surveillance et verrouillage actif de la porte
- ✓ Signal d'affichage pour le fonctionnement du laser
- ✓ Arrêt d'urgence
- ✓ intégration des lasers toutes marques
- ✓ peut être rajouté à tout moment



# APERÇU DE TOUTES LES DIMENSIONS

La cellule de soudure laser se distingue par la multitude de possibilités de configuration et reste extensible grâce à des éléments muraux à rajouter suivant besoins. Créez votre cellule individualisée selon vos besoins spécifiques.



[www.siegmund.com/lasercell-info](http://www.siegmund.com/lasercell-info)

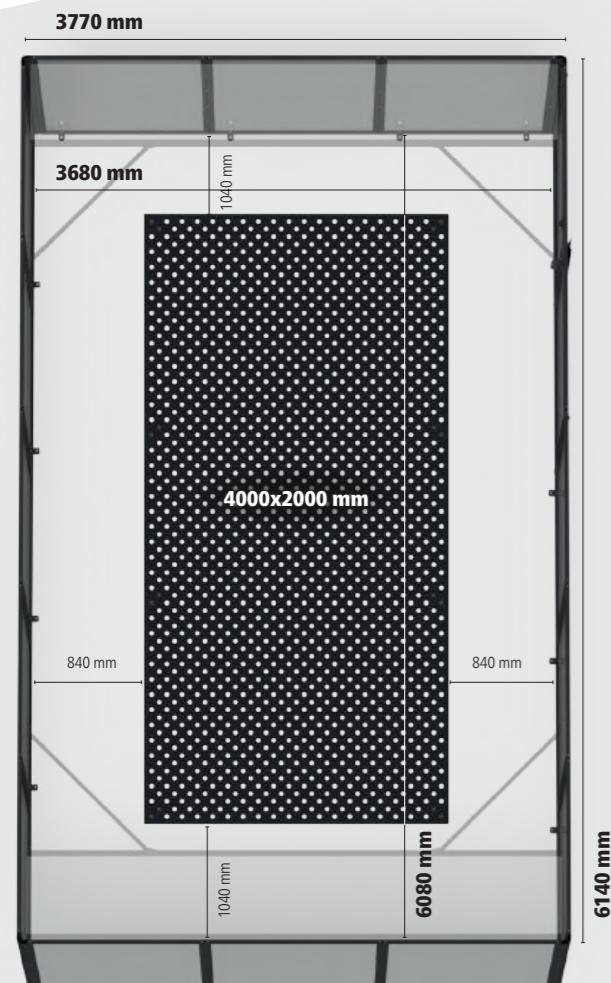
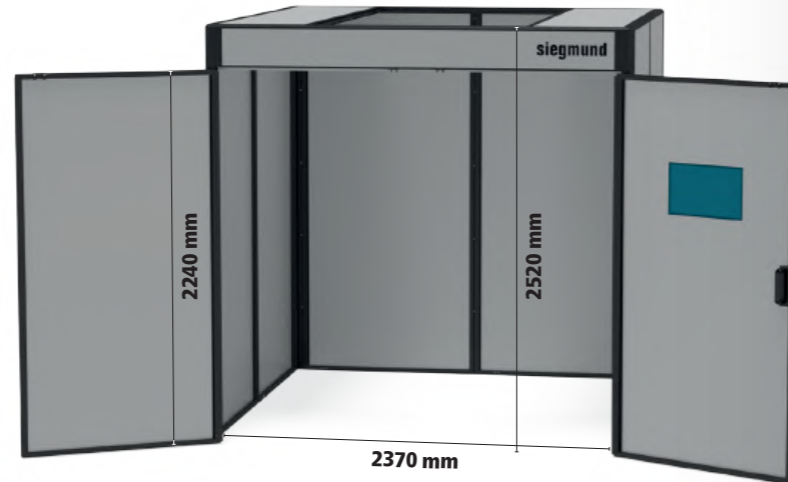

## Configurer plusieurs dimensions

Combinez les dimensions standards de la cellule de soudure laser avec des rallonges supplémentaires pour réaliser votre dimension de cellule individualisée.

### Exemple: 6080x3680 mm

Cellule de soudure laser 3680x3680 mm  
2x Rallonge pour paroi  
Table de soudure et de bridage 4000x2000 mm



[www.siegmund.com/lasercell](http://www.siegmund.com/lasercell)

## Exemples

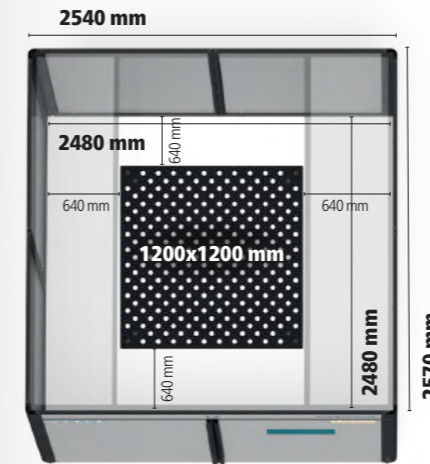

**Cellule de soudure laser 2480x2480 mm**  
Table de soudure et de bridage 1200x1200 mm

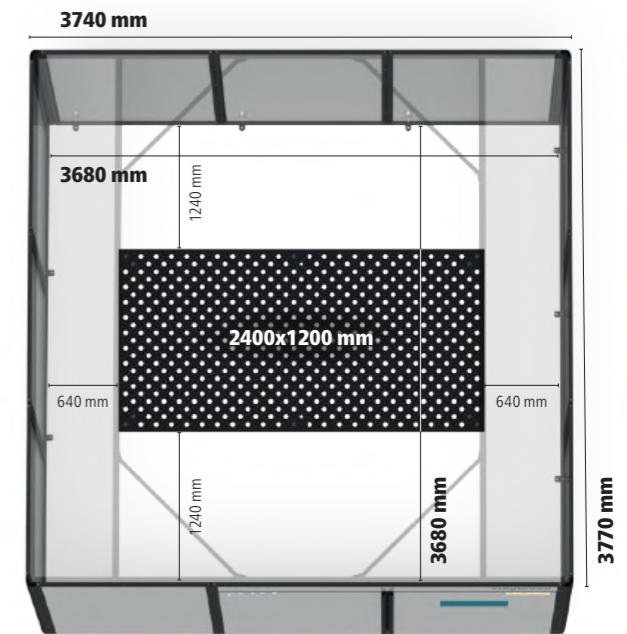

**Cellule de soudure laser 3680x3680 mm**  
Table de soudure et de bridage 2400x1200 mm

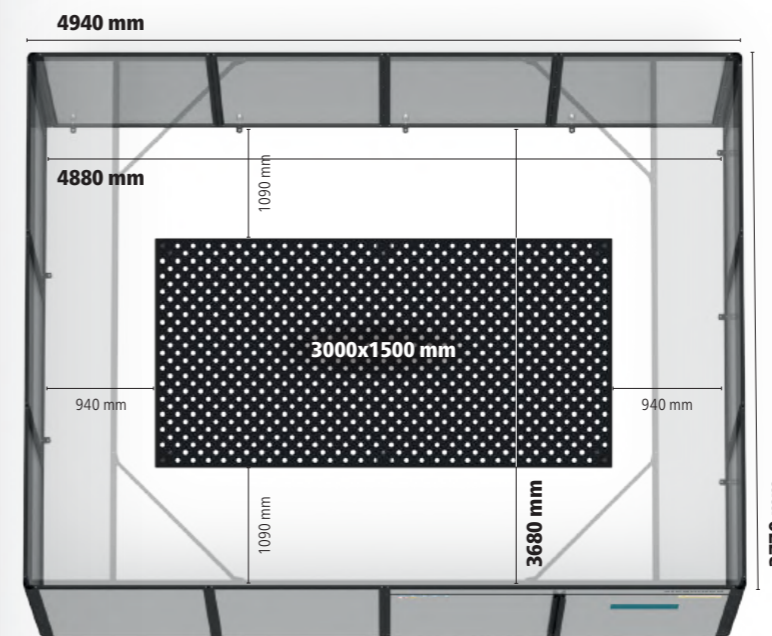

**Cellule de soudure laser 4880x3680 mm**  
Table de soudure et de bridage 3000x1500 mm



## Vos avantages avec une cellule de soudure laser Siegmund

- certifié
- Qualité élevée des éléments de la gamme
- Porte à positionner librement
- extensible à tout moment
- à configurer selon vos besoins
- Solutions spéciales sur demande

**Cellule de soudure laser modulaire**

- sécurité maximale grâce à une protection fiable contre les rayonnements diffus et les réflexions
- grande zone de travail avec porte double extra large (2370x2240 mm)
- Parois en plaques alliage Aluminium ép. 4 mm (Couleur: RAL 9006)
- Profilés en Alu anodisé noir
- Vitre de sécurité en Polycarbonate ép. 3 mm
- Conforme CE (pour les éléments de sécurité) et certifié DIN EN 60825-4



**Cellule de soudure laser modulaire**

Montage rapide grâce aux parois prémontées, ancrage au sol pour une stabilité importante compris, Paroi avec ouverture de ventilation passive, certifiée pour une puissance laser maximale de 3 kW, sans toit

16 22 28

	L (a)	B (b)	H (c)	G		
2-2424.LC.M	2480x2480	2540 mm	2570 mm	2520 mm	221 kg	<b>4.863 €</b> •
2-3636.LC.M	3680x3680	3740 mm	3770 mm	2520 mm	319 kg	<b>6.546 €</b> •
2-4836.LC.M	4880x3680	4940 mm	3770 mm	2520 mm	356 kg	<b>7.146 €</b> •

L'utilisation d'un toit est conseillée. Le montage sans toit est uniquement autorisé sur la base d'une analyse individualisée de risques, qui prend et exclut tous risques pour les personnes environnantes. Emballage et transport en sus. Les données pour la longueur et la largeur correspondent aux dimensions extérieures.

**Conseils pour la dimension des tables**

La surface de travail doit être distance de la paroi de cellule de 600 mm pour une puissance 1,5 kW et de 700 mm pour une puissance de 3 kW.

Cellule de soudure laser 2480x2480 mm: conseillée pour tables de soudure jusqu'à 1200x1200 mm

Cellule de soudure laser 3680x3680 mm: conseillée pour tables de soudure jusqu'à 2400x1200 mm

Cellule de soudure laser 4880x3680 mm: conseillée pour tables de soudure jusqu'à 3000x1500 mm

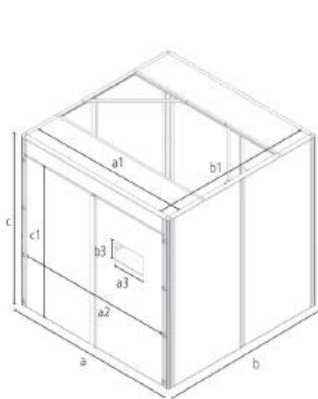

**2480x2480**

- a = 2540 mm
- b = 2570 mm
- a1 = 2480 mm
- b1 = 2480 mm

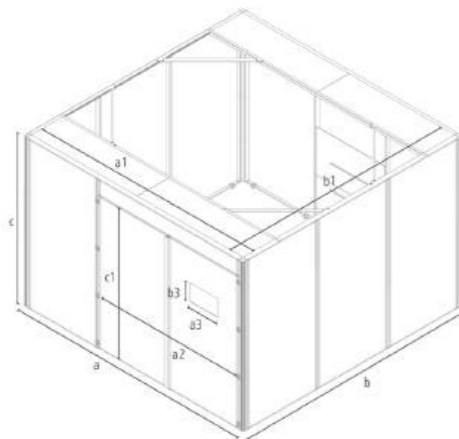

**3680x3680**

- a = 3740 mm
- b = 3770 mm
- a1 = 3680 mm
- b1 = 3680 mm

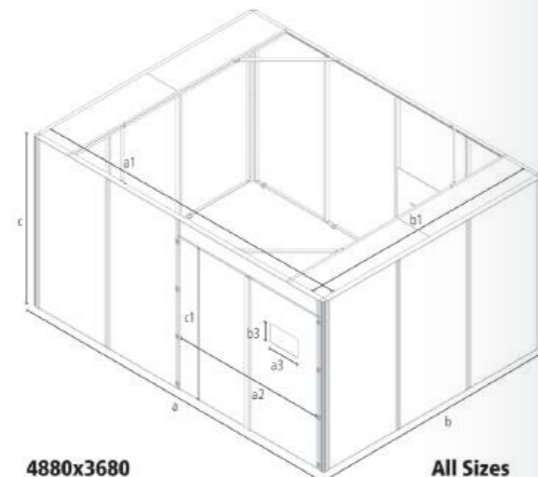

**4880x3680**

- a = 4940 mm
- b = 3770 mm
- a1 = 4880 mm
- b1 = 3680 mm

**All Sizes**

- c = 2520 mm
- c1 = 2240 mm
- a2 = 2370 mm
- a3 = 470 mm
- b3 = 275 mm



Plus d'informations et d'accessoires pour ces produits online.



www.siegmund.com/lasercell

**Cellule de soudure laser modulaire Avec toit**

- toit fermé avec possibilité de connexion d'une aspiration de fumée (Ø 200 mm)
- sécurité maximale grâce à une protection fiable contre les rayonnements diffus et les réflexions
- grande zone de travail avec porte double extra large (2370x2240 mm)
- Parois en plaques alliage Aluminium ép. 4 mm (Couleur: RAL 9006)
- Profilés en Alu anodisé noir
- Vitre de sécurité en Polycarbonate ép. 3 mm
- Conforme CE (pour les éléments de sécurité) et certifié DIN EN 60825-4



**Cellule de soudure laser modulaire Avec toit**

Montage rapide grâce aux parois prémontées, ancrage au sol pour une stabilité importante compris, Paroi avec ouverture de ventilation passive, certifiée pour une puissance laser maximale de 3 kW, Toit en panneaux composites Aluminium

16 22 28

	L (a)	B (b)	H (c)	G		
2-2424.LC.MR	2480x2480	2540 mm	2570 mm	2520 mm	246 kg	<b>5.411 €</b> •
2-3636.LC.MR	3680x3680	3740 mm	3770 mm	2520 mm	389 kg	<b>7.973 €</b> •
2-4836.LC.MR	4880x3680	4940 mm	3770 mm	2520 mm	462 kg	<b>9.212 €</b> •

Emballage et transport en sus. Les données pour la longueur et la largeur correspondent aux dimensions extérieures.

**Conseil produit**



**Rallong pour paroi 1200 pour cellule de soudure laser modulaire**

pour l'agrandissement de la cellule de soudure laser de 1200 mm, Contenu de la livraison: 2x Panneau, Matériel de fixation, Rallonge pour cellule de soudure laser avec toit sur demande

16 22 28

	L (a)	H (c)	G	
2-1212.LC.MW	1200 mm	2520 mm	43 kg	<b>739 €</b> •

Plus de produits, comme le supplément sécurité, vitres de sécurité plus grandes ou cellule en U ou L sur demande.

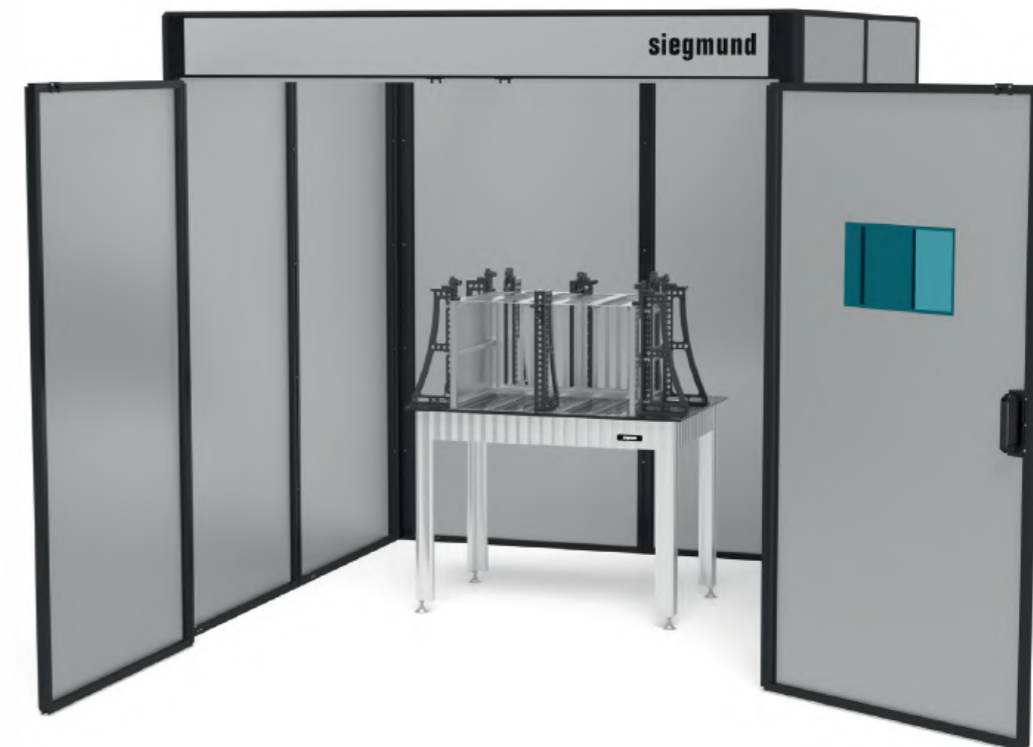



# ADAPTÉ POUR VOTRE CELLULE DE SOUDURE LASER

## Siegmond des tables de soudure unique

Nos tables de soudure et de bridage sont reconnues pour leur qualité, leur résistance et leur précision. Avec la fabrication très précise, une répétabilité excellente et un système modulaire parfait et idéalement assorti vous travaillez avec efficacité et confort. Pour vos exigences les plus élevées, nous proposons en exclusivité, nos tables de soudure en acier pour outillage X8.7 et X8.8. Ces aciers pour outillages se distinguent par une dureté à cœur exceptionnelle, qui est déterminante pour une résistance aux chocs élevée et une très longue durée de vie pour vos tables de soudure.

- ✓ Surfaces de travail à longue durée de vie grâce à une usure faible
- ✓ Bridage sûr des pièces pendant le travail
- ✓ Pas de déformation de soudure
- ✓ Précision et répétabilité élevées
- ✓ Plus de possibilités de bridage grâce à des alésages



www.siegmond.com/  
tables

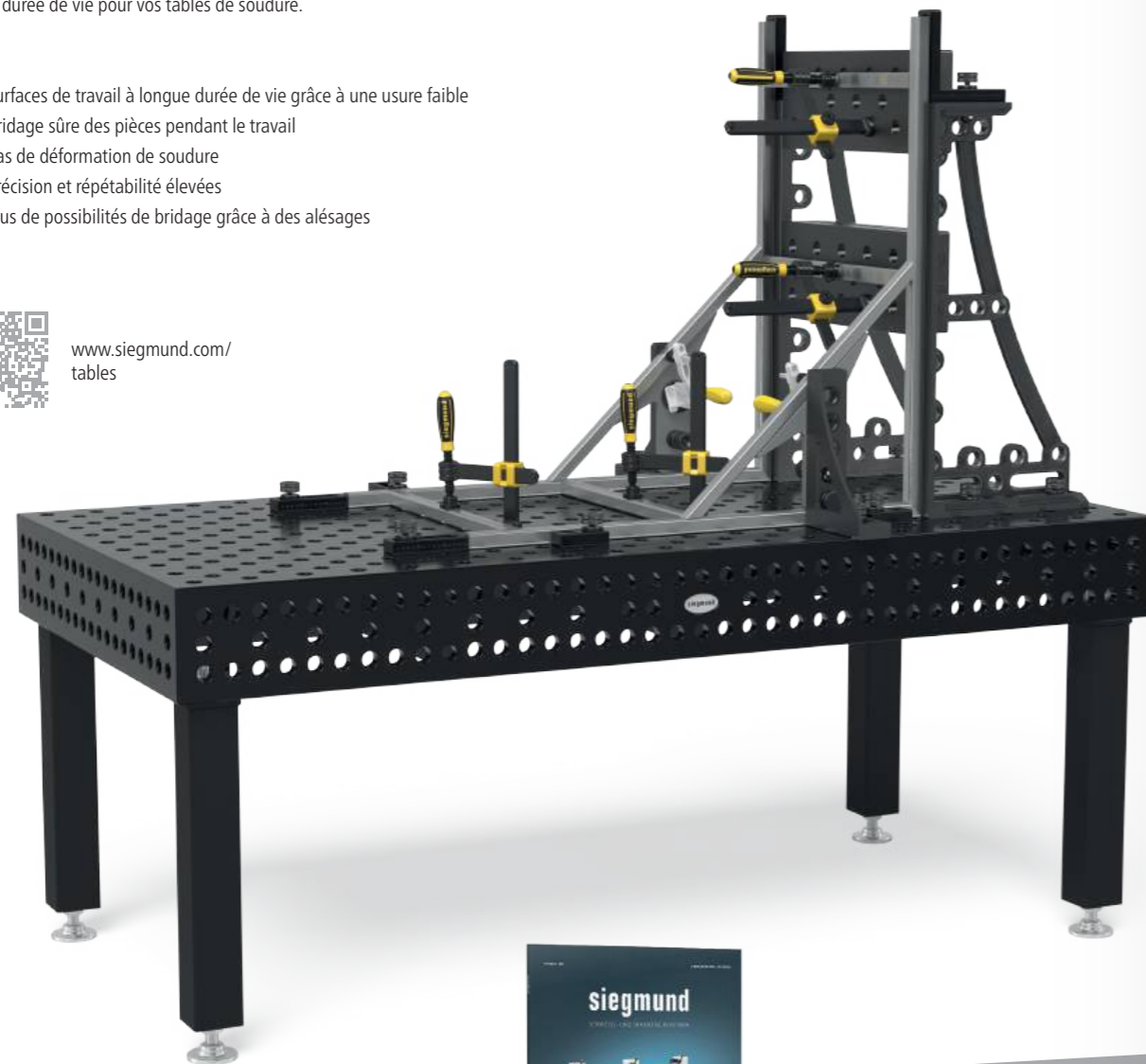

Découvrez d'autres produits online ou dans notre catalogue!

www.siegmond.com/flyers-catalogs



## Nos conseils pour votre cellule de soudure laser: Etabli Siegmond

L'établi Siegmond allie la stabilité et la flexibilité d'un établi classique avec la robustesse et la modularité de nos tables de soudure Siegmond. Grâce à la nitruration plasma, la plaque acier vous conviendra par sa durée de vie, la charge possible et une surface résistante aux rayures et à la corrosion. Les alésages System très précis garantissent une fonctionnalité maximale – idéal pour les travaux avec des contraintes importantes dans chaque atelier.

- ✓ Cadre en profilés d'aluminium robustes au design exclusif Siegmond Wave
- ✓ Surfaces de travail à longue durée de vie grâce à une usure faible
- ✓ Flexibilité grâce au quadrillage d'alésages System
- ✓ extension individualisée



www.siegmond.com/  
workbench



## Complétez votre poste de travail avec des accessoires adaptés

- ✓ équerres et butées robustes
- ✓ Pinces de bridage de qualité
- ✓ prismes et extensions très fonctionnels
- ✓ tiroirs pratiques
- ✓ etc.



www.siegmond.com/  
accessories



# siegmund



**Notre planning salons,  
voir plus bas:**

[www.siegmund.com/F-exhibition](http://www.siegmund.com/F-exhibition)



**Fabricant:**

**Bernd Siegmund GmbH**

Landsberger Str. 180  
86507 Oberottmarshausen  
Allemagne (Bavière)  
Tél. +49 8203 96 07-0  
[info@siegmund.com](mailto:info@siegmund.com)  
[siegmund.com](http://siegmund.com)

**Vos correspondants:**

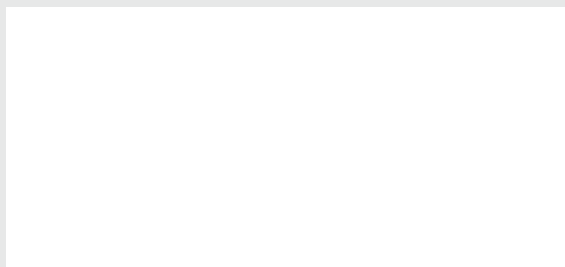

Prix en €, hors TVA, frais d'emballage et de transport en sus. Commande minimale 50 €. Sous réserve de modifications techniques. Départ stock de Oberottmarshausen. Réserve à la revente. Nos conditions générales de vente s'appliquent. Sous réserve de modifications de prix et d'erreurs d'impression.

Tous les textes, illustrations et éléments de cette publication sont soumis au Copyright de Bernd Siegmund GmbH. Aucune partie de ce Flyer ne peut être reproduite ou publiée d'une manière analogique ou digitale en dehors de cette brochure sans autorisation du représentant légal.  
© 2025 Bernd Siegmund GmbH